

**Indicateur
AE 402**

(P.N. 3106610631, Révision B1, Octobre 2010)

Référence Rapide:

Nom du modèle de la balance / indicateur :	
Numéro de série de la balance :	
Numéro de révision du logiciel (S'affiche lors de la mise en marche):	
Date d'achat:	
Nom et adresse du fournisseur:	

SOMMAIRE

1.0	INTRODUCTION	3
2.0	CARACTERISTIQUES	4
3.0	INSTALLATION	5
3.1	EMPLACEMENT DES BALANCES	5
3.2	LISTE DES ACCESSOIRES	5
3.3	REGLAGES DES BALANCES	6
3.4	CONNEXIONS	6
	3.4.1 CONNEXION DU CAPTEUR.....	6
	3.4.2 CONNEXION DE LA RS-232	7
	3.4.3 CONNEXION DE PILOTES RELAIS	7
4.0	DESCRIPTIONS DES TOUCHES.....	8
5.0	AFFICHEUR	9
6.0	FONCTIONNEMENT	10
6.1	REMISE A ZERO DE L’AFFICHAGE.....	10
6.2	TARE	10
6.3	PESAGE D’UN ECHANTILLON.....	11
6.4	COMPTAGE DE PIECES.....	12
6.5	CONTROLE DE PESEE	13
6.6	TOTAL ACCUMULE.....	16
6.7	PESAGE EN POURCENTAGE.....	17
6.8	PESAGE D’ANIMAUX (Dynamique).....	19
	6.8.1 PROCEDURE DE PESAGE D’ANIMAUX	20
7.0	PARAMETRES UTILISATEUR	21
7.1	PARAMETRES DU CONTROLE DE PESEE	21
7.2	PESAGE EN POURCENTAGE et PESAGE D’ANIMAUX.....	22
7.3	PARAMETRES RS-232	23
7.4	PARAMETRES DE LA BALANCE	25
8.0	FONCTIONNEMENT DE LA BATTERIE.....	27
9.0	INTERFACE RS-232	28
9.1	FORMAT DES COMMANDES.....	31
10.0	INTERFACE RELAIS.....	32
11.0	CALIBRAGE	33
12.0	SECTION MAINTENANCE	34
12.1	EN UTILISANT “1000” POUR ENTRER DANS LES PARAMETRES DE SERVICE	34
12.2	EN UTILISANT “2006” POUR ENTRER DANS LES PARAMETRES SECURISES	35
12.3	DETAILS DES PARAMETRES	36
	12.3.1 F1 -CALIBRAGE	36
	12.3.2 F2-POSITION DU POINT DECIMAL.....	36
	12.3.3 F3 – INCREMENT CAPACITE/ UNIT DE PESAGE	37
	12.3.4 F4 –PORTEE INITIALE DU ZERO	38
	12.3.5 F5 –PORTEE DE REMISE A ZERO	38
	12.3.6 F6 – TARE SUCCESSIVE	38
	12.3.7 F7 –COMPTAGE ADC.....	38
	12.3.8 F8 –MODE ZERO	38
	12.3.9 F9 –DETECTION BASSE TENSION	39
	12.3.10 FA –AZn PORTEE DE L’AUTO ZERO	39
	12.3.11 Fb –FPS FONCTION MOT DE PASSE UTILISATEUR	39
13.0	CODES ERREUR.....	40
14.0	REPLACEMENT DES PIECES ET ACCESSOIRES	41
15.0	INFORMATION SERVICE.....	41
16.0	INFORMATION SUR LA GARANTIE	43

1.0 INTRODUCTION





- L'indicateur AE 402 fournit à l'utilisateur l'électronique nécessaire pour construire un système de pesage précis, rapide et polyvalent.
- Les fonctions permettent le pesage, pesage de contrôle, le comptage de pièces, pesée d'animaux et le pesage en pourcentage.
- Le système comprend le suivi automatique du zéro, une alarme sonore pour contrôler le poids, la tare semi-automatique et une fonction qui permet l'accumulation de poids individuels ou le comptage pouvant être enregistré et le total rappelé.
- Les indicateurs possèdent une interface RS-232 bidirectionnelle pour communiquer avec un PC ou une imprimante.
- Les sorties RS-232 comprennent une Heure en Temps Réel, le texte en Anglais, Allemand, Français ou Espagnol et les données requises pour les rapports de BPL.
- L'indicateur peut être utilisé avec des plates-formes ayant de 1 à 4 capteurs.
- La batterie interne rechargeable et l'enceinte classée IP-65 en font un système de pesage entièrement portable et très résistant.

2.0 CARACTERISTIQUES

Ratio Résolution Externe	1/1000-1/30000
Erreur non-linéaire	±0.016% F.S
Portée du signal d'entrée du transducteur	0-20mV
Capacité pilote capteur	Jusqu'à 4, 350Ω or 1000Ω load cells
Excitation capteur	+ 5V DC
Connexion Capteur	Connexion 6 fils, 2 x excitation, 2 x sens, 2 x signal plus terre.
Calibrage	Externe automatique
Temps de Stabilisation	2 secondes typiques
Alimentation	Batterie rechargeable 6V 4Ah et Alimentation adaptateur AC/DC 12V 800mA ;
Consommation d'énergie	0.1VA
Dimension Totale	240 x 140 x 104 mm (crochet inclus)
Structure de l'indicateur	Indicateur: classe IP 65 inox
Poids Net	2 kg
Température de fonctionnement	0C-40C
Humidité de fonctionnement	≤85% RH
Applications	Indicateur de pesage à usage général
Fonctions	Pesage, contrôle de pesée, comptage de pièces, accumulation en mémoire, pesage d'animaux, pesage en pourcentage
Afficheur	6 chiffres, chiffres de 40mm de haut, afficheur LCD avec rétro éclairage
Unités de mesure	Grammes, Kilogramme, Livres, ounce, pound/ounce; Newton;
Symbole indicatif	batterie; stable; poids net; zero set; pesage d'animaux; Hold
Interface	Interface RS-232 bidirectionnelle

3.0 INSTALLATION

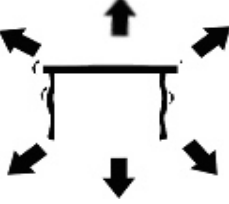
3.1 EMBLACEMENT DES BALANCES

	<ul style="list-style-type: none">• Les balances ne doivent pas être placées dans un endroit réduisant la précision
	<ul style="list-style-type: none">• Évitez les températures extrêmes. Ne pas la placer sous les rayons directs du soleil ou proche d'un ventilateur ou climatiseur.• Évitez les tables inadaptées. La table ou le sol doit être rigide et ne vibre pas.
	<ul style="list-style-type: none">• Évitez les sources de tension. Ne pas utiliser près de grands utilisateurs d'électricité tels que les équipements de soudage ou de gros moteurs.• Ne pas placer à proximité de machines vibrantes.
	<ul style="list-style-type: none">• Évitez les mouvements de l'air tels que des ventilateurs ou les ouvertures de portes. Ne pas placer près des fenêtres ouvertes ou les bouches de climatisation.• Gardez les balances propres. Ne pas empiler les documents sur la balance quand elles ne sont pas utilisées.

3.2 LISTE DES ACCESSOIRES

Votre colis contient-

- ✓ Un adaptateur AC
- ✓ Un indicateur
- ✓ Un crochet de montage au mur et sa fixation
- ✓ Un manuel d'utilisation

3.3 REGLAGES DES BALANCES

- Branchez le bloc d'alimentation au connecteur situé sur le côté de l'indicateur. Appuyez sur **[On/Off]**. Le numéro de révision du logiciel s'affiche, suivi par un auto-test affichant tous les chiffres avant que le zéro soit affiché avec l'unité de pesage qui a été sélectionné en dernier.

3.4 CONNEXIONS

3.4.1 CONNEXION DU CAPTEUR

Voir figure 1

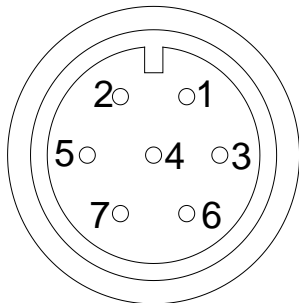

6: Pin +IN	+Signal
7: Pin -IN	-Signal
3: Pin AGND	Terre
1: Pin +E,	+Excitation
2: Pin +S	+Sens
4: Pin -E	-Excitation
5: Pin -S	-Sens

Vu arrière sur l'indicateur

Note:

Pour un capteur 4 fils, connectez +Excitation et +Sens du capteur ensemble au connecteur et -Excitation et -Sens ensemble au connecteur.

3.4.2 CONNEXION DE LA RS-232

L'interface série RS-232 est un connecteur comme suivant la figure 2:

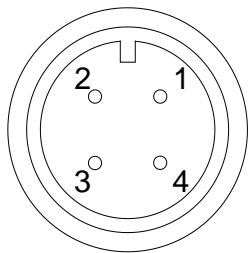

- 1: Pin GND, Signal de terre
- 2: Pin RXD, Réception des données
- 3: Pin TXD, Transmission des données

Vu arrière sur l'indicateur

Voir section 9 pour plus de détails concernant l'interface RS-232.

3.4.3 CONNEXION DE PILOTES RELAIS

La sortie de pilote de relais se situe sur le circuit intérieur de l'indicateur. Pour y accéder, vous devez enlever les 6 vis de fixation de l'avant vers l'arrière du boîtier. Passer les fils du relais à travers l'oeillet du panneau arrière. Les fils se connectent au PCB en utilisant le bornier P1.

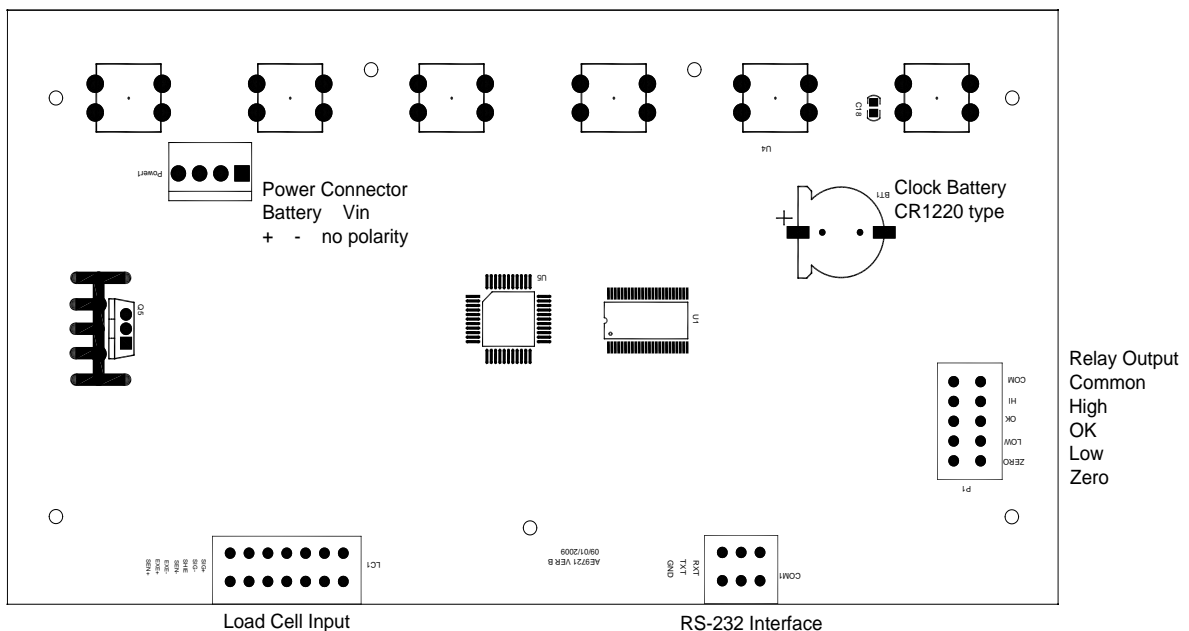

Le circuit qui contrôle les relais exige une tension externe compatible avec les relais utilisés. Voir section 10 pour plus d'informations.

4.0 DESCRIPTIONS DES TOUCHES

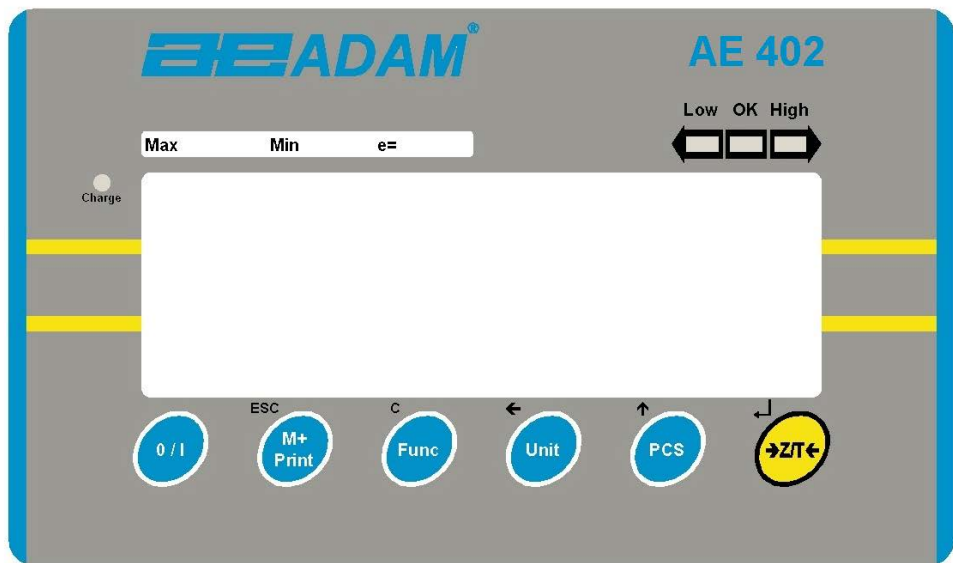

<p>[>Z/T<]</p>	<p>Si proche de zéro, définit le point zéro pour toutes les mesures suivantes. L'écran affiche zéro.</p> <p>Tare la balance. Enregistre le poids actuellement sur la balance comme valeur de tare, soustrait la valeur de la tare du poids brut et affiche les résultats.</p> <p>Une fonction secondaire, étant d'utiliser la touche "Entrer" lors du réglage de la valeur pour les paramètres.</p>
<p>[Pcs/↑]</p>	<p>Sélectionne le comptage de pièces. Utilisé pour régler les quantités d'échantillon lors du comptage de pièces.</p> <p>Une fonction secondaire, étant d'augmenter le chiffre actif lors du réglage d'une valeur dans les paramètres.</p>
<p>[Unit/←]</p>	<p>Sélectionne l'unité de pesage devant être affichée de celles qui sont activées. Voir paramètre S1 dans la section 7.4.</p> <p>Une fonction secondaire, étant de déplacer le chiffre actif/clignotant vers la gauche lors du réglage des valeurs dans les paramètres.</p>

[Func/C]	<p>Sélectionne les fonctions de l'indicateur. Si la balance est en pesage, il sélectionnera le comptage de pièce. Si elle n'est pas dans le mode pesage, alors il renverra l'utilisateur dans le mode pesage.</p> <p>Une fonction secondaire (C) agit comme une touche pour effacer lors du réglage des valeurs dans les paramètres.</p>
[Print/M+/Esc]	<p>Envoie les résultats vers un PC ou une imprimante en utilisant l'interface RS-232. Ajoute aussi la valeur dans la mémoire d'accumulation si la fonction accumulation n'est pas automatique.</p> <p>Une fonction secondaire (ESC) permet de retourner au fonctionnement normal lorsque la balance est dans le mode réglage de paramètre.</p>
[O/I]	<p>Allume et éteint l'indicateur.</p> <p>L'AE402 garde en mémoire l'unité de pesage utilisée et les valeurs du contrôle de pesée actuelles en mémoire après son extinction.</p>

5.0 AFFICHEUR

L'écran LCD affichera une valeur et une unité à droite des chiffres. De plus les LED au dessus de l'écran s'allumeront lorsqu'un poids sera au dessous ou au dessus des limites du contrôle de pesée.

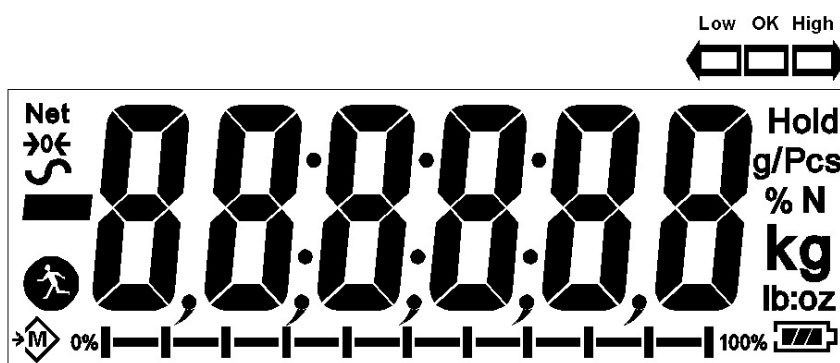

Les autres symboles s'allumeront quand un poids a été taré (NET), si la balance est à zéro et stable, si une valeur a été enregistrée en mémoire ou quand la fonction de pesage d'animaux a été activée. Le symbole d'une batterie s'allumera indiquant l'état de charge de la batterie interne.

6.0 FONCTIONNEMENT

6.1 REMISE A ZERO DE L’AFFICHAGE

- Vous pouvez appuyez sur [Z/T] à tout moment pour régler le point zéro. Ceci est utile lorsque la plate forme est vide. Quand le zéro est obtenu l’écran affichera un indicateur pour le zéro.



- La balance a une fonction automatique de remise à zéro pour prendre en compte les dérives mineures ou accumulation de matières sur la plate forme. Cependant vous pourrez avoir besoin d’appuyez sur [Z/T] pour remettre à zéro la balance si de faibles quantités de poids sont affichées lors que le plateau est vide.

6.2 TARE

- Mettez à zéro la balance en appuyant sur [Z/T] si nécessaire. L’indicateur “ZERO” sera allumé.



- Placez un container sur la plateforme, une valeur de son poids sera affichée.

- Appuyez sur [Z/T] pour tarer la balance. Le poids qui était affiché est enregistré comme valeur de tare et cette valeur est soustraite de l'écran, laissant le zéro affiché. L'indicateur "NET" sera affiché. Lorsqu'un produit est ajouté, seulement le poids net du produit sera indiqué. La balance pourra être tarée une seconde fois si un autre type de produit doit être ajouté au premier. De nouveau seulement le poids qui est ajouté après la tare sera affiché.



- Quand le container est retiré, une valeur négative sera affichée. Si la balance a été juste tarée avant le retrait du container alors cette valeur est le poids brut du récipient plus tous les produits qui ont été enlevé. L'indicateur de "ZERO" sera allumé indiquant que la plate forme est de retour dans la même condition dans laquelle elle se trouvait lorsque le zéro avait été précédemment réglé.
- Pour effacer une valeur de Tare, appuyez sur [Z/T] quand le plateau est vide.

6.3 PESAGE D'UN ECHANTILLON

Pour déterminer le poids d'un échantillon, premièrement faite la tare du récipient vide si il doit être utilisé et ensuite placez l'échantillon dans celui-ci. L'écran affichera le poids net de l'échantillon et les unités de poids actuellement utilisées.



6.4 COMPTAGE DE PIÈCES

Si le comptage de pièces est activé, voir section 7.4, il est possible de compter les pièces en utilisant un échantillon pour déterminer le poids moyen d'une pièce.

- Avant de commencer, tarez le poids de tout container utilisé, laissant le container vide sur la balance. Placez un nombre connu de pièces dans le container, si utilisé. Le nombre devra correspondre aux options du comptage de pièces par ex. 10, 20, 50, 100 ou 200 pièces.
- Quand la balance indique le poids, en appuyant sur **[Pcs/↑]** vous commencerez la fonction comptage.
- La balance affichera "P 10" demandant une taille d'échantillon de 10 pièces. Vous pouvez changer la taille d'échantillon en appuyant sur **[Pcs/↑]**. Vous défilerez à travers les différentes options: 10, 20, 50, 100, 200 et retour vers 10.



- Appuyez sur **[Z/T]** de nouveau quand le nombre de pièces correspond à celui utilisé comme échantillon. Lorsque plus de pièces sont ajoutées l'écran affichera le nombre de pièces sur le plateau (Pcs).



- En appuyant sur **[Unit/←]** ceci affichera le poids unitaire (g/pcs), en appuyant une seconde fois le poids net (pcs et kg) apparaîtra et une troisième fois indiquera de nouveau le comptage (pcs).



- Appuyez sur [Pcs/↑] pour retourner au pesage normal. Appuyez de nouveau sur [Pcs/↑] pour commencer le comptage d'un échantillon différent.

6.5 CONTROLE DE PESEE

Le contrôle de pesée est une procédure provoquant l'allumage des voyants (et d'un signal sonore si ce dernier est activé) lorsque le poids sur la balance correspond ou dépasse les valeurs enregistrées dans la mémoire. La mémoire garde les dernières valeurs de limites hautes et basses lorsque l'appareil est éteint. L'utilisateur peut définir l'une ou l'autre ou les deux limites décrites ci-dessous.

Voir la section 7.1 sur la procédure concernant le réglage des limites. Les limites peuvent être définies lorsque la balance est dans les modes pesage ou comptage de pièces. Après que limites aient été fixées, la fonction de contrôle du poids est activée.

Lorsqu'un poids est placé sur la balance, les LED au dessus de l'écran indiqueront si le poids est supérieur ou inférieur aux limites et l'alarme sonore retentira comme décrit ci-dessous, si l'alarme est activée (voir section 7.1).

Les sorties relais sont des pilotes à collecteur ouvert pour contrôler un relais externe. Les relais seront actifs lorsque la LED correspondante est allumée pendant le contrôle de pesée. La sortie ZERO du relais sera allumée quand la balance indique que l'écran est à zéro.

<p>LES DEUX LIMITES REGLEES</p>	<p>L'écran affichera OK quand le poids est entre les limites</p>	<p>F3 bEP = bP InL . L'alarme retentira quand le poids est entre les limites, par ex. OK</p> <p>F3 bEP = bP OtL L'alarme retentira si le poids est en dehors des limites.</p>
<p>LIMITE BASSE REGLEE et LIMITE HAUTE sont réglées à zéro</p>	<p>L'écran affichera LOW quand le poids est inférieur à la limite basse. Au delà de la limite basse l'écran affichera OK.</p>	<p>F3 bEP = bP InL . L'alarme sera éteinte lorsque le poids est inférieur à la limite basse. Au-dessus de la limite basse l'alarme retentira</p> <p>F3 bEP = bP OtL L'alarme retentira lorsque le poids est inférieur à la limite basse</p>
<p>LIMITE HAUTE REGLEE et LIMITE BASSE sont réglées à zéro</p>	<p>L'écran affichera OK quand le poids est inférieur à la limite haute. Au delà de la limite haute l'écran affichera HIGH.</p>	<p>F3 bEP = bP InL . L'alarme retentira quand le poids est inférieur à la limite haute. Au-dessus de la limite haute l'alarme sera éteinte.</p> <p>F3 bEP = bP OtL L'alarme sera éteinte quand le poids est inférieur à la limite haute, et allumée quand il est au-dessus de la limite haute.</p>
<p>LES DEUX LIMITES SONT REGLEES. LA LIMITE BASSE EST PLUS GRANDE QUE LA LIMITE HAUTE</p>	<p>Cette condition n'est pas autorisée.</p>	

NOTE: Le poids doit être supérieur à 20 divisions de balance afin que le contrôle de pesée puisse fonctionner. En dessous de 20 divisions de balance les LED ne s'allumeront pas et l'alarme ne fonctionnera pas.

La fonction de contrôle de pesée peut être réglée pendant le Pesage ou le Comptage de pièces en entrant les valeurs des limites basse ou/et haute par l'utilisateur. Les limites sont affichées en **kg (ou Lb)** ou **pcs** respectivement.



Contrôle de pesée lors du comptage de pièces

Pour désactiver la fonction de contrôle de pesée, entrez zéro dans les deux limites en appuyant sur **[Func/C]** lorsque les limites en cours sont affichées pendant le réglage de la procédure, ensuite appuyez sur **[Z/T]** pour enregistrer les valeurs zéro.

Les valeurs réglées pour le contrôle de pesée resteront en mémoire lorsque les unités de pesage ou la fonction change vers le comptage de pièces mais elles ne seront pas activées. Elles deviendront de nouveau actives quand l'unité de pesage ou le comptage de pièces qui était actif au moment où les limites ont été réglées sont réactivées.

6.6 TOTAL ACCUMULE

- La balance peut être réglée pour accumuler manuellement en appuyant **[Print/M+/Esc]** ou automatiquement quand un poids est retiré de la balance. Voir section 7.3 pour plus d'informations sur le réglage du paramètre "C3 PRM" et "C4 Aon". La fonction d'accumulation est disponible durant le pesage ou le comptage de pièces. Cependant la mémoire est effacée si les unités de pesage ou les fonctions sont changées.
- Quand le poids (ou comptage) affiché est enregistré en mémoire, l'écran affichera "ACC 1" et ensuite le total en mémoire pendant 2 secondes avant de retourner au pesage. L'interface RS-232 enverra les données avec l'imprimante ou le PC.
- Retirez le poids, permettant à la balance de retourner au zéro et mettez un second poids sur le plateau. Quand cette valeur est enregistrée, l'écran affichera "ACC 2", ensuite le nouveau total et finalement la valeur du second poids. Répétez cette opération autant de fois que nécessaire pour ajouter toutes les valeurs en mémoire.
- Pour voir le total en mémoire, appuyez sur **[Print/M+/Esc]** lorsqu'il n'y a pas de poids sur la balance. L'écran affichera le nombre d'entrées et le total.
- Pour effacer la mémoire (régler la valeur à zéro) appuyez sur **[Func/C]** au moment où les totaux sont affichés.

6.7 PESAGE EN POURCENTAGE

La balance peut être réglée pour accomplir le pesage en pourcentage. Voir section 7.2.

La balance utilisera une masse sur la plate forme comme poids référence égal à 100%. Si la plate forme est vide (ou que la balance est tarée) alors l'utilisateur peut entrer un poids référence en utilisant le clavier.

- Appuyez sur **[Func/C]**. La première option est "Func 1", appuyez sur **[Func/C]** pour afficher de nouveau "Func 2".



- Appuyez sur **[Z/T]**. "P1 Pct" sera affiché.



- Appuyez de nouveau sur **[Z/T]** pour entrer dans le pesage en pourcentage. La balance réglera l'échantillon qui se trouve sur la plate forme comme poids référence égal à 100%.



- Retirez le poids échantillon. Ensuite tout autre poids placé sur la balance sera affiché dans un pourcentage de l'échantillon initial. Par exemple, si 3500g est mis sur la balance et que le pesage en pourcentage est sélectionné, l'écran affichera 100.0%. Retirez le poids de 3500g et mettez un poids de 3000g. L'écran affichera 85.7% comme 3000g est 85.7% de 3500g.



- Le nombre de points décimaux dépendra du poids utilisé en comparaison avec la capacité du système. Une poids plus faible affichera "100%" tandis qu'un poids plus important pourrait afficher "100.00%".
- Si la balance affiche aucun poids quand vous êtes entre dans cette fonction, alors l'utilisateur doit entrer manuellement le poids devant être réglé à 100% comme décrit ci-dessous.
- Appuyez sur **[Z/T]**. "P1 Pct" sera affiché.
- Appuyez de nouveau sur **[Z/T]** pour entrer dans le pesage en pourcentage. La balance acceptera maintenant la valeur que l'utilisateur entre comme poids référence.
- Entrez la valeur en utilisant **[Unit/←]** et **[Pcs/↑]** pour régler les valeurs de la masse à 100%.
- Lorsqu'elle est réglée, appuyez sur **[Z/T]** pour enregistrer la valeur. L'écran affichera "0.00 %".
- Le poids entré doit être plus grand que 50 divisions de balance.
- Appuyez sur **[Unit/←]** pour retourner au pesage.

NOTE:

La valeur affichée peut évoluer d'un grand nombre de façon inattendue si de faibles poids sont utilisés pour définir le poids de référence de 100%. La balance contrôle si le poids est trop faible et affiche une erreur 7.

6.8 PESAGE D'ANIMAUX (DYNAMIQUE)

L'indicateur peut être réglé sur le pesage d'animaux (dynamique) pour peser n'importe quel objet instable ou en mouvement. Voir section 7.4

L'indicateur utilisera un filtre spécial pour minimiser les effets de tout mouvement pendant le déplacement de l'animal ou à cause d'échantillon instable sur la balance.

- Appuyez sur **[Func/C]**. La première option est "Func 1", appuyez de nouveau sur **[Func/C]** pour afficher "Func 2".

A digital display showing the text "Func 2" in a large, black, monospace font on a white background.

- Appuyez sur **[Z/T]**. "F2 Pct" sera affiché. Appuyez sur **[Pcs/↑]** pour avancer vers la seconde fonction, "P2 AnL", pesage d'animaux.

A digital display showing the text "P2 AnL" in a large, black, monospace font on a white background.

- Appuyez sur **[Z/T]** pour entrer dans le pesage d'animaux. La balance ira dans le mode pesage d'animaux et permettra de peser un animal ou des échantillons instables sur la plate forme.
- Pour utiliser la fonction de pesage d'animaux, il est nécessaire de régler la quantité de filtre requis pour l'objet devant être pesé. Plus les animaux seront actifs et plus le niveau de filtres devra être important pour donner un résultat stable. L'écran affichera "Flt x" ou x est une valeur de 1 à 5. Plus importante est la valeur et plus fort sera le filtre. Pour augmenter la valeur, appuyez sur **[Pcs/↑]** et ensuite appuyez sur **[Z/T]** pour la valider.
- L'écran affichera "Ani " clignotant 2 fois et ensuite indiquera le poids actuel, 0.00. La balance est maintenant prête pour peser.

6.8.1 PROCEDURE DE PESAGE D'ANIMAUX

- Avec la plate forme vide l'écran affiche aucun poids. Placez un container ou une couverture sur la plate forme et appuyez sur **[Z/T]** pour mettre à zéro l'afficheur. La balance pourrait aller dans la procédure de pesage d'animaux quand les objets sont placés sur la balance mais retournera à zéro quand **[Z/T]** est actionnée.
- Placez l'animal ou l'échantillon devant être pesé sur la plate forme.
- L'écran affichera le symbole de pesage d'animaux/dynamique  jusqu'à ce qu'un poids stable soit déterminé. Le temps pour mesurer une valeur stable dépendra tout d'abord du réglage du filtre dans les paramètres.
- Lorsqu'une lecture stable est trouvée, l'écran affichera cette valeur et sera bloqué jusqu'à ce que **[Z/T]** soit actionnée. L'écran affichera le symbole "**Hold**" tandis que l'afficheur soit bloqué.



- Pour peser un second objet, appuyez sur **[Z/T]** si nécessaire pour remettre à zéro l'écran et placez le second animal sur la balance. La balance détectera le nouveau poids et la bloquera comme précédemment.
- La balance restera dans le mode de pesage d'animaux jusqu'à ce que **[Unit/←]** soit actionnée. Ensuite elle reviendra dans le mode de pesage normal.

7.0 PARAMETRES UTILISATEUR

En appuyant sur **[Func/C]** pendant le fonctionnement normal permet à l'utilisateur d'accéder aux paramètres de réglage de la balance. Les paramètres sont séparés en 4 groupes-

1. Paramètres du contrôle de pesé,
2. Fonctions pourcentage et pesage d'animaux
3. Paramètres RS-232 et
4. Paramètres de la balance

- Quand **[Func/C]** est actionnée, l'écran affichera "FunC 1" pour les paramètres du contrôle de pesée.
- Appuyez soit sur **[Func/C]** ou sur **[Pcs/↑]** pour avancer à travers les groupes "FunC 1", "FunC 2", "FunC 3" et "FunC 4". Appuyez sur **[Z/T]** pour entrer dans le groupe de paramètres désiré.
- Quand vous êtes dans un de ces groupes appuyez sur **[Print/M+/Esc]** pour retourner au groupe "FunC 1". Si vous appuyez de nouveau sur **[Print/M+/Esc]**, la balance sortira des paramètres utilisateur et retournera au pesage normal.

7.1 PARAMETRES DU CONTROLE DE PESEE

- Appuyez sur **[Z/T]** pour entrer dans le groupe.
- Utilisez **[Unit/←]** et **[Pcs/↑]** pour régler les valeurs ou juste **[Pcs/↑]** pour sélectionner les options.
- Appuyez sur **[Z/T]** pour confirmer le changement et ensuite avancer vers le prochain paramètre en appuyant sur **[Pcs/↑]**.

Ce groupe de paramètres-

- Règle les limites basse et haute pour le contrôle de pesée
- Active ou désactive l'alarme sonore du contrôle de pesée
- Active ou désactive le contrôle de pesée négatif

Paramètre	Description	Options	Réglage par défaut
F1 Lo	Règle la limite basse.	Utilisez [Unit/←] et [Pcs/↑] pour régler les valeurs de la limite basse. Une fois celle-ci réglée appuyez sur [Z/T] pour enregistrer la valeur et allez vers F2 Hi	000000
F2 Hi	Règle la limite haute.	Utilisez [Unit/←] et [Pcs/↑] pour régler les valeurs de la limite haute. Une fois celle-ci réglée appuyez sur [Z/T] pour enregistrer la valeur et allez vers F3 bEP	0000000
F3 bEP	Ce paramètre règle l'alarme sonore sur off ou on. Si il est réglé sur on, l'alarme peut être réglée soit pour retentir lorsque le résultat du pesage est entre ou en dehors des limites du contrôle de pesée.	bP oFF - Off bP inL - entre les limites bP otL – en dehors des limites (>20d)	bP inL
F4 nCK	Ce paramètre active la fonction de contrôle de pesée négative avec la capacité de faire une tare négative.	on oFF	on

7.2 PESAGE EN POURCENTAGE ET PESAGE D'ANIMAUX

Voir section 6.7 et 6.8 pour plus d'informations concernant ces modes de pesage spécifiques.

- Appuyez sur **[Z/T]** pour entrer dans un paramètre. Utilisez **[Unit/←]** et **[Pcs/↑]** pour régler les valeurs ou juste **[Pcs/↑]** pour sélectionner les options.
- Appuyez sur **[Z/T]** pour confirmer le changement et ensuite avancer vers le prochain paramètre en appuyant sur **[Pcs/↑]**.
- Appuyez sur **[Print/M+/Esc]** pour retourner au groupe "FUnC 2". Si vous appuyez de nouveau sur **[Print/M+/Esc]**, la balance sortira de la section paramètre utilisateur et retournera au pesage.

Paramètre	Description	Options	Réglage par défaut
P1 Pct	Ce paramètre permet à l'utilisateur d'entrer dans la fonction pesage en pourcentage. Voir Section 6.7.	Aucunes	Toujours activé
P2 AnL	Permet d'entrer dans le mode de fonctionnement du pesage d'animaux, voir section 6.8	Règle la valeur du filtre.	Toujours activé

7.3 PARAMETRES RS-232

- Appuyez sur **[Z/T]** pour entrer dans un paramètre. Utilisez **[Unit/←]** et **[Pcs/↑]** pour régler les valeurs ou juste **[Pcs/↑]** pour sélectionner les options.
- Appuyez sur **[Z/T]** pour confirmer le changement et ensuite avancer vers le prochain paramètre en appuyant sur **[Pcs/↑]**.
- Appuyez sur **[Print/M+/Esc]** pour retourner au groupe "FUnC 3". Si vous appuyez de nouveau sur **[Print/M+/Esc]**, la balance sortira de la section paramètre utilisateur et retournera au pesage.

Ce groupe de paramètres peut être défini par l'utilisateur pour le réglage de la RS-232 sur activée ou non, le taux de Baud, le mode d'impression, le mode accumulation, la langue RS-232 et les numéros d'identification ID de l'utilisateur et de la balance.

Paramètre	Description	Options	Valeurs des réglages par défauts
C1 on	Active ou désactive l'interface RS-232	Prt on Prt oFF	Prt on
C2 bd	Taux de Baud	600 1200 2400 4800 9600 19200	9600
C3 PrM	Mode d'impression – manuel, continu ou automatique	mAn, Cont (pas dispo sur les balances homologuées) AUto	mAn
C4 Aon	Active ou désactive l'accumulation	AC on AC oFF	AC on
C5 Ln	Sélectionne la langue	EnGLi (Anglais) FrEnCH (Français) GErmAn (Allemand) SPAn (Espagnol)	EnGLi
C6 Uld	Définit le numéro d'identification de l'utilisateur	Doit être saisi manuellement	000000
C7 Sid	Définit le numéro d'identification de la balance	Doit être saisi manuellement	000000

La balance accomplira ce qui suit, dépendant des réglages de l'accumulation et de l'impression:

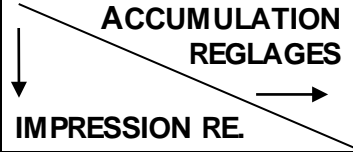
	AC on	AC Off
AUto	Accumule et imprime automatiquement	Imprime automatiquement N'accumule pas
mAn	Accumule et imprime seulement quand [Print/M+/Esc] est actionnée. Si [Print/M+/Esc] est actionnée une seconde fois imprime uniquement le poids.	Imprime quand [Print/M+/Esc] est actionnée, N'accumule pas.
Cont Pas disponible sur les balances Homologuées	Imprime continuellement. Accumule quand [Print/M+/Esc] est actionnée	Imprime continuellement. N'accumule pas.

7.4 PARAMETRES DE LA BALANCE

- Appuyez sur **[Z/T]** pour voir la liste des paramètres.
- Appuyez sur **[Z/T]** pour entrer dans un paramètre. Utilisez **[Unit/←]** et **[Pcs/↑]** pour régler les valeurs ou juste **[Pcs/↑]** pour sélectionner les options.
- Appuyez sur **[Z/T]** pour confirmer le changement et ensuite avancer vers le prochain paramètre en appuyant sur **[Pcs/↑]**.
- Appuyez sur **[Print/M+/Esc]** pour retourner au groupe "FUnC 4". Si vous appuyez de nouveau sur **[Print/M+/Esc]**, la balance sortira de la section paramètre utilisateur et reviendra au pesage normal.

Ce groupe de paramètres est utilisé pour contrôler le fonctionnement de la balance.

Paramètre	Description	Options	Réglage par défaut
S1 Un	Active ou désactive les unités de pesage, pas possible de désactiver toutes les unités, au moins une doit être activée. Comptage de pièces peut être activé / désactivé.	Kg Grams lb oz lb:oz N (Newtons) PCS	Kg
S2 bL	Rétro éclairage réglé sur toujours allumé, toujours éteint ou chaque fois qu'un poids est mis sur le plateau ou une touche actionnée.	EL off EL on EL AU	EL AU
S3 AoF	Auto Off- Désactive ou règle le temps pour l'extinction de la balance	SLP 0 SLP 1 SLP 5 SLP 10	SLP 0
S4 dt	Règle le format de l'heure et la date et les réglages. Le format de la date peut être modifié quand l'écran indique mmddyy, ddmmyy ou yymmdd en appuyant sur [Pcs/↑] , ensuite saisissez la date.	Saisir l'heure manuellement. Saisir le format de la date et ensuite la valeur numérique manuellement.	00:00:00 mm:dd:yy
S5 diS	Affiche tous les poids ou seulement quand la lecture est stable.	ALL StAb	ALL
S6 Fi	Réglage du filtre sur lent, normal ou rapide.	Slow nor FAST	nor
S7 SPS	Mot de passe	Saisir le nouveau mot de passe deux fois, contrôle l'accès vers Func 1 à Func 4	Non activé
S8 CAL	Calibrage	Calibre la balance. Voir section 11.0	-

8.0 FONCTIONNEMENT DE LA BATTERIE

- Les balances peuvent fonctionner à partir de la batterie si nécessaire. La durée de vie de la batterie est de 70 heures dépendant des capteurs utilisés et de l'usage du rétro éclairage.
- Quand la batterie a besoin d'être chargée, un symbole sur l'écran indiquera moins de barre dans le symbole de la batterie. Une fois que les barres ont disparu la balance fonctionnera encore pendant un court moment avant qu'elle ne s'éteigne automatiquement afin de protéger la batterie.
- Pour charger la batterie, branchez simplement l'adaptateur à l'alimentation secteur. La balance n'a pas besoin d'être allumée.
- La batterie devra être chargée pendant 12 heures pour atteindre sa pleine capacité.
- Proche de l'écran se trouve une LED qui indique l'état de chargement de la batterie. Quand la balance est branchée au secteur la batterie interne se chargera. Si la LED est verte la batterie est pleinement chargée. Si elle est rouge la batterie est pratiquement déchargée et si elle est jaune la batterie est entrain d'être chargée.

9.0 INTERFACE RS-232

L'indicateur AE 402 est fourni en standard avec une interface RS-232 bidirectionnelle. Quand la balance est connectée à une imprimante ou à un ordinateur les données seront envoyées avec le poids et l'unité de poids sélectionnée à travers l'interface RS-232.

Caractéristiques:

Sortie des données de pesage par RS-232

Code ASCII

9600 Baud (Sélectionnable)

8 bits de données

Pas de Parité

Interface série RS-232 est une prise comme illustré en figure 2:

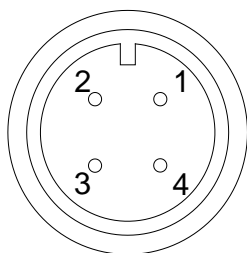

- 1: Pin GND, Signal de terre
- 2: Pin RXD, Données reçues
- 3: Pin TXD, Données transmises

Comme vu à l'arrière de l'indicateur

L'indicateur peut être réglé pour imprimer le texte en Anglais, Français, Allemand ou Espagnol. Voir la section des paramètres RS-232 pour plus de détails.

Format des données- Sortie normal:

```
<cr><lf>
<cr><lf>
Date          12/09/2006 <cr><lf>
Time          14:56:27  <cr><lf>
<cr><lf>
Scale ID      123456   <cr><lf>          Si ID est vide, il y aura un blanc
User ID      234567   <cr><lf>
<cr><lf>
Net Wt       1.234 Kg  <cr><lf>          Poids Net. (ou Poids brut.)
<cr><lf>
<cr><lf>
<cr><lf>
<cr><lf>
```

Seulement le poids avec l'unité de pesage est imprimé. Si le pesage en pourcentage est utilisé alors le % est affiché à la place des unités de pesage.

Format des données – sortie comptage de pièces:

Le poids, poids unitaire et nombre de pièces sont imprimés.

```
<cr><lf>
<cr><lf>
Date          12/09/2006 <cr><lf>
Time          14:56:27  <cr><lf>
<cr><lf>
Scale ID      123456   <cr><lf>
User ID      234567   <cr><lf>
<cr><lf>
Net Wt.       1.234 Kg  <cr><lf>          Poids net. (ou poids brut.)
Unit Wt.      123 g     <cr><lf>          g pour métrique et lb pour livres
PCS           10 pcs   <cr><lf>
<cr><lf>
<cr><lf>
<cr><lf>
<cr><lf>
```

Format des données – sortie rappel mémoire:

```
<cr><lf>
Date          12/09/2006 <cr><lf>
Time          14:56:27   <cr><lf>
<cr><lf>
Scale ID      123456     <cr><lf>
User ID       234567     <cr><lf>
<cr><lf>
-----<cr><lf>
TOTAL
No.           5          <cr><lf>
Wt.           1.234 Kg   <cr><lf>
<cr><lf>
PCS           10 pcs     <cr><lf>
-----<cr><lf>
<cr><lf>
```

Format des données- sortie continue – pesage normal:

```
ST,GROSS  1.234 Kg <cr><lf>
US,NET    0.000 Kg <cr><lf>
```

ST ou US pour STable ou InStable,
NET ou GROSS (brut) pour Poids Net
ou poids brut et unité de pesage , kg, lb etc.

Format des données- sortie continue – comptage de pièces:

```
ST Net    1.234 Kg <cr><lf>
U.W.      123 g   <cr><lf>
PCS       10 pcs <cr><lf>
<cr><lf>
<cr><lf>
```

Poids net (ou poids brut.)
Kg et g pour métrique et Lb pour livres

NOTE:

1. Le total accumulé ne sera pas envoyé sur la RS-232 quand l'impression continue est activée.
2. L'impression continue sera uniquement pour le poids en cours et les données affichées.
3. Dans d'autres langues le format reste le même mais le texte sera dans la langue sélectionnée.

Description	ENGLISH	FRENCH	GERMAN	SPANISH
Poids net	Net Wt.	Pds Net	Net-Gew	Pso Net
Poids unitaire	Unit Wt.	Pds unit	Gew/Einh	Pso/Unid
Nombre de pieces compté	Pcs	Pcs	Stck.	Piezas
Nombre de pesées ajoutées au sous total	No.	Nb.	Anzhl	Num.
Poids Total comptage imprimé	Total	Total	Gesamt	Total
Imprime la date	Date	Date	Datum	Fecha
Imprime l'heure	Time	Heure	Zeit	Hora
Numéro ID de la balance	Scale ID	Bal ID	Waagen ID	Bal ID
Numéro ID de l'utilisateur	User ID	Util ID	Nutzer ID	Usuario ID

9.1 FORMAT DES COMMANDES

La balance peut être contrôlée avec les commandes suivantes. Appuyez sur **[Enter]** d'un ordinateur après chaque commande.

T<cr><lf>	Tare la balance pour afficher le poids net. Equivalent à appuyez sur [Z/T] .
Z<cr><lf>	Règle le point zéro pour toutes les pesées suivantes. Affiche le zéro.
P<cr><lf>	Imprime les résultats vers un PC ou une imprimante en utilisant l'interface RS-232. Ajoute aussi la valeur dans la mémoire d'accumulation si la fonction accumulation n'est pas réglée sur automatique.

10.0 INTERFACE RELAIS

L'indicateur AE 402 est fourni avec des pilotes qui contrôlent des relais externes. Les pilotes peuvent être utilisés pour contrôler un nombre de différents relais dépendant du besoin des utilisateurs. Les pilotes des relais sont des sorties isolées qui exigent l'utilisation d'une source d'alimentation externe pour les relais. Voir également section 3.4.3.

Contactez Adam Equipment ou votre fournisseur pour une interface relais qui est compatible avec les relais pilotes, cependant d'autres interfaces peuvent être utilisées aussi longtemps que les conditions suivantes soient appliquées.

Connexions vers les pilotes:

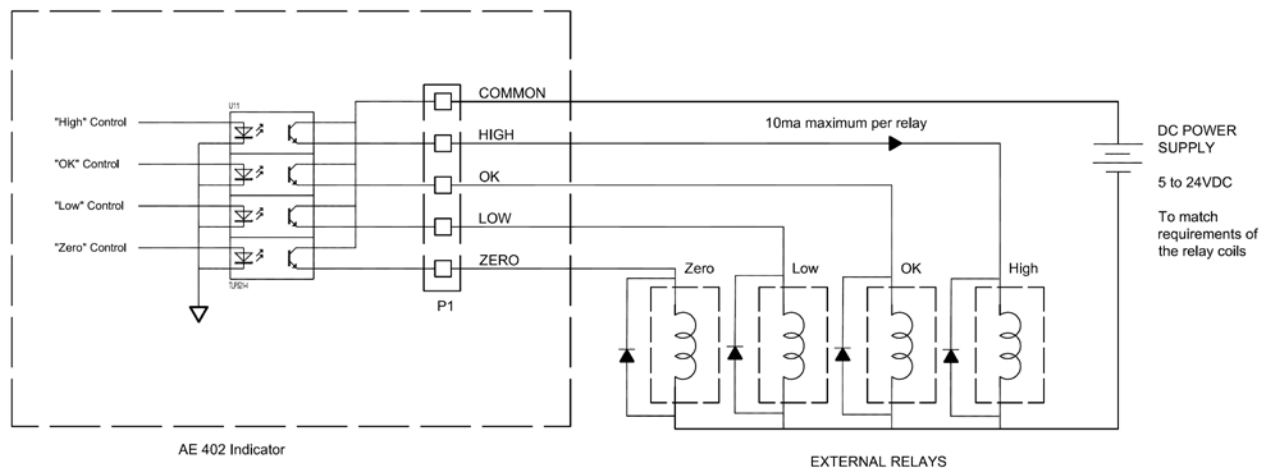

Les connexions se font sur la carte PCB, connecteur P1. Le connecteur est un type de ressort actif, appuyez simplement sur le dessus du connecteur et insérer le câble.

Ne pas excéder les limites de tension de sécurité ou de courant, 24VDC ou 15mA par sortie.

Dépendant de l'application il pourrait être utile d'utiliser un petit relais pour piloter de plus gros relais, ou de fournir une protection supplémentaire pour empêcher les interférences électromagnétiques (diodes comme montré ci-dessus) pour ceci ou d'autres machines.

11.0 CALIBRAGE

La balance peut être calibrée en utilisant la procédure suivante. Pour entrer dans cette procédure il est nécessaire d'utiliser la Func 4 accessible en utilisant **[Func/C]** comme décrit en section 7.4 ou en utilisant le mot de passe d'accès comme décrit en section 12.

Les indicateurs AE 402 se calibrent en utilisant soit les poids métriques ou livres, dépendant de l'unité de pesage en utilisation avant le calibrage. L'écran affichera soit "kg" ou "lb" pour identifier les poids attendus.

PROCEDURE

- Entrez dans la section calibrage en utilisant Func 4, C8 CAL ou en utilisant le mot de passe comme décrit en section 12.
- L'écran affichera "unLoAd".
- Retirez tout poids de la plate forme, quand le symbole stable est allumé, appuyez sur **[Z/T]**.
- L'écran affichera "Ld" le "0000XX" indique le dernier poids de calibrage utilisé. Placez ce poids de calibrage sur la balance. Appuyez sur **[Z/T]**. Si le poids que vous mettez sur la balance ne correspond pas à la valeur affichée, appuyez sur **[Func/C]** pour effacer la valeur ensuite utilisez **[Unit/←]** et **[Pcs/↑]** pour régler la valeur correcte. Quand la valeur est corrigée, appuyez sur **[Z/T]**.
- Si le calibrage est acceptable la balance effectuera un auto test durant lequel le poids de calibrage doit être retiré. Si un message d'erreur "FAiL L" est affiché, essayez de nouveau de calibrer car quelque chose aurait pu empêcher l'accomplissement avec succès de l'étalonnage.

Après le calibrage la balance devra être contrôlée pour s'assurer que l'étalonnage soit correct. Si nécessaire répéter le calibrage, soyez sûr que la balance soit stable avant de valider n'importe quel poids.

12.0 SECTION MAINTENANCE

Les balances permettront d'accéder aux paramètres si la touche **[Tare]** est actionnée lors du décompte initial. Les mots de passe fonctionnent comme vu précédemment.

Dans ce cas l'écran affichera la demande de mot de passe, " P - - - - ". Pour continuer entrer un mot de passe comme décrit ci-dessous.

En saisissant le mot de passe 0000, il permettra le calibrage comme décrit en section 11.

En saisissant 1000, il permettra d'accéder au réglage limité des paramètres décrit en section 12.1.

En saisissant le mot de passe 2006, il permettra l'accès à tous les paramètres comme indiqué en section 12.3.

12.1 EN UTILISANT "1000" POUR ENTRER DANS LES PARAMETRES DE SERVICE

Appuyez sur **[Z/T]** lors du décompte initial à la suite de la mise en marche,

Quand "Pn " est affiché, entrez le numéro 1000 en utilisant **[Unit/←]** et **[Pcs/↑]** et ensuite appuyez sur **[Z/T]**.

L'écran affichera le premier paramètre, appelé "F4 Int".

Pour sélectionner un autre paramètre, appuyez sur **[Pcs/↑]** pour avancer à travers les paramètres.

Appuyez sur **[Z/T]** pour entrer dans un paramètre.

Pour sortir d'un paramètre, appuyez sur **[Print/M+/Esc]**.

L'écran affichera le numéro du paramètre et son nom.

Lorsque vous êtes entré dans un paramètre en appuyant sur **[Z/T]**, l'écran vous guidera à travers le paramètre sélectionné et les options disponibles.

Les paramètres disponibles sont:

"F4 Int"	Porté initiale du zéro
"F5 rEZ"	Portée remise à Zéro
"F6 SCS"	Active la Tare successive
"F7 Cnt"	Affiche le comptage A/D
"F8 Zem"	Mode zéro
"F9 Lvd"	Détection basse tension
"FA AZn"	Portée de l'auto zéro
"Fb FPS"	Fonction mot de passe utilisateur

La description des paramètres est affichée en section 12.3

12.2 EN UTILISANT "2006" POUR ENTRER DANS LES PARAMETRES SECURISES

Appuyez sur **[Z/T]** lors du décompte sur l'écran après la mise en marche,

Quand "Pn " est affiché, entrez le code 2006 en utilisant **[Unit/←]** et **[Pcs/↑]** et ensuite appuyez sur **[Z/T]**. Les écrans afficheront les premiers paramètres, appelé "F1" "CAL".

Pour sélectionner un autre paramètre, appuyez sur **[Pcs/↑]** pour avancer à travers les paramètres.

Appuyez sur **[Z/T]** pour entrer dans un paramètre.

Pour sortir d'un paramètre, appuyez sur **[Print/M+/Esc]**.

L'écran affichera le numéro du paramètre et son nom.

Lorsque vous êtes entré dans un paramètre en appuyant sur **[Z/T]**, l'écran vous guidera à travers le paramètre sélectionné et les options disponibles.

Les paramètres disponibles sont :

"F1 CAL"	Pour entrer dans le calibrage
"F2 dEC"	Position du point décimal
"F3 CAP"	Unité de pesage et capacité par défaut
"F4 Int"	Portée initiale du zéro
"F5 rEZ"	Portée remise à Zéro
"F6 SCS"	Active tare successive
"F7 Cnt"	Affiche les comptage A/D
"F8 Zem"	Mode zéro
"F9 Lvd"	Détection basse tension
"FA AZn"	Portée de l'auto zéro
"Fb FPS"	Fonction mot de passe utilisateur

12.3 DETAILS DES PARAMETRES

12.3.1 F1 -CALIBRAGE

Pour entrer dans le paramètre de calibrage, appuyez sur **[Z/T]** quand "F1" est affiché. La balance sera calibrée en utilisant 2 masses d'approximativement 1/3 de son maximum et son maximum. Si la balance a été calibrée une fois, les valeurs seront enregistrées. Si c'est la première fois que la balance est calibrée, l'utilisateur doit entrer les valeurs des masses de calibrage.

NOTE: Il est nécessaire de régler la position du point décimal et la capacité avant de calibrer si possible.

L'écran vous demandera de retirer tout poids se trouvant sur la balance, "UnlAd". Appuyez sur **[Z/T]**.

L'écran vous demandera d'ajouter le premier poids sur la balance: "Ld 1" " 10 kg". Si nécessaire changer la valeur affichée pour correspondre au poids utilisé. Appuyez sur **[CE]** pour effacer l'ancienne valeur et ensuite entrer la nouvelle valeur. Toutes les valeurs entrées sont uniquement dans un chiffre entier.

Ajoute le poids indiqué, attendez la stabilité et ensuite appuyez sur **[Z/T]**.

L'écran vous demandera d'ajouter un second poids sur la balance: "Ld 2" " 30 kg"

Soit ajouter le poids indiqué et attendez la stabilité et ensuite appuyez sur **[Z/T]** ou appuyez sur **[Print/M+/Esc]** pour accepter le calibrage avec un simple poids et retourner au pesage.

L'écran affichera "PASS" si l'étalonnage est réussi.

Retirez le poids.

12.3.2 F2-POSITION DU POINT DECIMAL

Pour régler la valeur de l'emplacement du point décimal. Les options sont 0, 0.0, 0.00, 0.000, 0.0000

Pour entrer dans ce paramètre, appuyez sur **[Z/T]** quand "F2 dEC" est affiché.

L'écran affichera le réglage actuel.

Appuyez sur **[Pcs/↑]** pour modifier la valeur. Sélectionner entre 0, 0.0, 0.00, 0.000, 0.0000

Appuyez sur **[Z/T]** pour valider la valeur affichée.

12.3.3 F3 – INCREMENT CAPACITE/ UNIT DE PESAGE

Pour entrer dans ce paramètre, appuyez sur **[Z/T]** quand "F3 CAP" est affiché.

L'écran affichera la capacité actuelle et l'unité de pesage par défaut.

Entrez les valeurs numériques en utilisant **[Unit/←]** et **[Pcs/↑]**. La balance contrôlera le nombre de divisions $n = \text{maximum}/\text{incrément}$ est inférieur à 30,000 divisions. (3000 divisions pour les versions homologuées CE).

Pour sélectionner l'unité de pesage, appuyez sur **[Unit/←]** jusqu'à ce que l'unité de pesage par défaut clignote, soit kilogramme (kg) ou livres (lb).

Appuyez sur **[Z/T]** pour valider la valeur affichée.

Sur les versions non homologuées l'écran vous permettra de sélectionner l'incrément, "InC 2"

Par exemple 100kg x 0.01kg l'incrément est de 10 grammes, mais le dernier chiffre incrémente par 1.

L'écran affichera la valeur de l'incrément actuelle comme utilisé avec la position du point décimal en cours.

Appuyez sur **[Pcs/↑]** pour changer la valeur. Sélectionner entre 1, 2, 5, 10, 20 ou 50

Tous les incréments ne peuvent pas être disponibles selon la capacité sélectionnée.

Pour les versions homologuées CE la balance déterminera l'incrément qui maintien le nombre de divisions à 3000 ou moins.

Appuyez sur **[Z/T]** pour valider la valeur affichée.

Appuyez sur **[Print/M+/Esc]** pour retourner au pesage.

12.3.4 F4 –PORTEE INITIALE DU ZERO

Pour entrer dans ce paramètre, appuyez sur **[Z/T]** quand "F4 int" est affiché.

L'écran affichera la portée initial du zéro actuelle.

Appuyez sur **[Pcs/□]** pour modifier la valeur et appuyez sur **[Z/T]** pour valider la valeur.

Appuyez sur **[Print/M+/esc]** pour retourner au pesage.

12.3.5 F5 –PORTEE DE REMISE A ZERO

Pour entrer dans ce paramètre, appuyez sur **[Z/T]** quand "F5 rEZ" est affiché.

L'écran affichera la portée de remise à zéro actuelle.

Appuyez sur **[Pcs/↑]** pour changer la valeur.

Appuyez sur **[Z/T]** pour valider la valeur.

Appuyez sur **[Print/M+/esc]** pour retourner au pesage.

12.3.6 F6 – TARE SUCCESSIVE

Pour entrer dans ce paramètre, appuyez sur **[Z/T]** quand "F6 SCS" est affiché.

L'écran affichera si la tare successive est activée ou pas (On ou Off).

Appuyez sur **[Pcs/↑]** pour changer la valeur.

Appuyez sur **[Z/T]** pour valider la valeur.

Appuyez sur **[Print/M+/esc]** pour retourner au pesage.

12.3.7 F7 –COMPTAGE ADC

Pour entrer dans ce paramètre, appuyez sur **[Z/T]** quand "F7 Cnt" est affiché.

Ce paramètre vous permet de voir le comptage A/D du convertisseur interne A/D.

Ceci peut être utile pour le dépannage.

Appuyez sur **[Z/T]** pour retourner au menu PARAMETRE.

Appuyez sur **[Print/M+/Esc]** pour retourner au pesage.

La valeur typique à zéro est de 30,000-90,000 (environ).

La valeur typique à pleine capacité est 500,000 (environ).

12.3.8 F8 –MODE ZERO

Pour entrer dans ce paramètre, appuyez sur **[Z/T]** quand "F8 ZEm" est affiché.

Sélectionnez le mode zéro désiré. Dans tous les cas sauf spécifique le mode zéro 1 est utilisé. Les 2 autres mode zéro sont destinés à localisations uniques dans le mode qui affecte +/- la portée du zéro.

Appuyez sur **[Pcs/↑]** pour changer la valeur.

Appuyez sur **[Z/T]** pour valider la valeur.

Appuyez sur **[Print/M+/esc]** pour retourner au pesage.

12.3.9 F9 –DETECTION BASSE TENSION

Ce paramètre permet la détection d'une tension faible quand la batterie se décharge.

Pour entrer dans ce paramètre, appuyez sur **[Z/T]** quand "F9 LVD" est affiché.

L'écran affichera si le mode LVD est réglé sur On ou Off.

Appuyez sur **[Pcs/↑]** pour changer la valeur.

Appuyez sur **[Z/T]** pour valider la valeur.

Appuyez sur **[Print/M+/esc]** pour retourner au pesage.

12.3.10 FA –AZn PORTEE DE L'AUTO ZERO

Ce paramètre règle la portée de l'auto zéro de 0 (Off) à 4d.

La fonction comptage de calibrage et paramètre doit être activée. Pour entrer dans ce paramètre, appuyez sur **[Z/T]** quand "FA AZn" est affiché.

L'écran affichera la portée actuelle de l'auto zéro.

Appuyez sur **[Pcs/↑]** pour changer la valeur.

Appuyez sur **[Z/T]** pour valider la valeur.

Appuyez sur **[Print/M+/esc]** pour retourner au pesage.

12.3.11 Fb –FPS FONCTION MOT DE PASSE UTILISATEUR

Ce paramètre règle un mot de passe qui contrôle l'accès aux fonctions de l'utilisateur comme décrit en section 7. Si le mot de passe est 0000 le contrôle est désactivé et l'utilisateur peut accéder librement aux fonctions.

Pour entrer dans ce paramètre, appuyez sur **[Z/T]** quand "Fb FPS" est affiché.

L'écran affichera "P1 - - -" Entrez le nouveau mot de passe suivi de **[Z/T]** pour valider.

L'écran affichera ensuite "P2 - - -" Entrez de nouveau le mot de passe suivi de **[Z/T]** pour valider. Le même code doit être entré les deux fois pour que le mot de passe soit réglé.

Appuyez sur **[Unit/←]** et **[Pcs/↑]** pour entrer les valeurs.

Appuyez sur **[Print/M+/Esc]** pour retourner au pesage.

13.0 CODES ERREUR

CODES ERREUR	DESCRIPTION	SUGGESTIONS
--oL--	Au delà de la portée	Retirez le poids de la balance. Si le problème persiste veuillez contactez votre fournisseur ou Adam Equipment pour assistance.
Err 1	Erreur dans le réglage de l'heure	Entrez l'heure en utilisant le bon format et valeurs raisonnables. Format : hh:mm:ss
Err 2	Erreur dans le réglage de la date	Entrez la date en utilisant le bon format et valeurs raisonnables. Format: yy:mm:dd
Err 4	Erreur dans le réglage du zéro	La balance est en dehors du réglage zéro normal soit lors de la mise en marche ou quand vous appuyez sur [Zero] . Retirez le poids de la balance et essayez de nouveau de faire une remise à zéro. Utilisez [Z/T] pour régler la valeur zéro sur l'écran. Si le problème persiste veuillez contacter votre fournisseur ou Adam Equipment pour assistance.
Err 6	En dehors de la portée A/D	Les valeurs venant du convertisseur A/D sont en dehors de la portée normale. Retirez le poids de la balance si celle-ci est surchargée. Soyez sûr que le plateau soit bien installé. Indique que le capteur ou l'électronique peut être endommagé. Si le problème persiste veuillez contacter votre fournisseur ou Adam Equipment pour assistance.
Err 9	Erreur dans le réglage des limites du contrôle de pesée	Si la limite basse est supérieure à la limite haute en cours. Re-définir la limite haute ou une différente limite basse.
FAIL	Erreur de Calibrage.	Calibrage incorrect (doit être compris dans $\pm 10\%$ du calibrage usine). L'ancienne donnée du calibrage sera retenue jusqu'à ce que la procédure d'étalonnage soit accomplie. Si le problème persiste veuillez contacter votre fournisseur ou Adam Equipment pour assistance.

14.0 REMPLACEMENT DES PIÈCES ET ACCESSOIRES

Si vous avez besoin de commander des pièces détachées et accessoires, veuillez contacter votre fournisseur ou Adam Equipment. Une liste partielle de ces articles est donnée ci-dessous-

- | | |
|---|--|
| <ul style="list-style-type: none">• Adaptateur AC• Remplacement batterie | <ul style="list-style-type: none">• Imprimante, etc. |
|---|--|

15.0 INFORMATION SERVICE

Ce manuel traite des détails de fonctionnement. Si vous avez un problème avec la balance qui n'est pas mentionné directement dans ce manuel alors contactez votre fournisseur pour plus d'informations. De façon à fournir plus d'assistance, le fournisseur aura besoin des informations suivantes qui devront être gardées à disposition :

A. Détails de votre compagnie

- Nom de votre compagnie:
- Nom de la personne à contacter:
- Contact téléphone, e-mail:
- Fax ou autres méthodes:

B. Détails sur la balance achetée

(Cette partie devra toujours être disponible pour toutes futures correspondances. Nous suggérons que vous remplissiez ce formulaire dès que vous recevez la balance et gardez une copie de ce formulaire comme référence)

Modèle, nom de l'indicateur:	AE 402 _____
Numéro de série de l'unité :	
Numéro de révision du logiciel (Affiche lors de la mise en marche):	
Date d'achat :	
Nom du fournisseur et adresse :	

C. Bref description du problème

Compte tout historique récent concernant l'indicateur. Par exemple:

- A-t-il fonctionné depuis sa livraison
- A-t-il été en contact avec de l'eau
- Endommagé par le feu
- Orage dans votre région
- Tombé sur le sol, etc

16.0 INFORMATION SUR LA GARANTIE

Adam Equipment offre une Garantie Limitée (Pièces et main d'œuvre) pour tous les composants qui échouent à cause de défauts de matériaux ou de fabrication. La garantie commence à partir de la date de livraison.

Au cours de la période de garantie, pour toutes les réparations nécessaires, l'acheteur doit informer son fournisseur ou Adam Equipment. La société ou son technicien agréé se réserve le droit de réparer ou de remplacer les composants sur le site de l'acheteur ou dans l'un de ses ateliers en fonction de la gravité des problèmes, sans frais supplémentaires. Cependant, tout frais de port engagé dans l'envoi des unités défectueuses ou pièces au centre de service sera supporté par l'acheteur.

La garantie cessera de fonctionner si l'équipement n'est pas retourné dans son emballage d'origine avec la documentation qui convient afin que la réclamation soit traitée. Toutes les réclamations sont à la discrétion unique d'Adam Equipment.

Cette garantie ne couvre pas l'équipement sur lequel des défauts ou des pauvres performances sont dû à une mauvaise utilisation, dommage accidentel, exposition à des matières radioactives ou corrosives, négligence, mauvaise installation, des modifications non autorisées ou tentative de réparation ou non-respect des exigences et recommandations comme citées dans cette notice d'utilisation.

Ce produit peut comporter une batterie rechargeable qui est conçue pour être retirée et remplacée par l'utilisateur. Adam Equipment garantit qu'il fournira une batterie de remplacement si la batterie manifeste un défaut de matériaux ou de fabrication pendant la période initiale de l'utilisation du produit dans lequel la batterie est installée.

Comme avec toutes les batteries, la capacité maximale de toute batterie inclus dans le produit va diminuer avec le temps ou l'utilisation, et la durée de vie de la batterie varie selon le modèle du produit, la configuration, les caractéristiques, l'utilisation et les paramètres de gestion de l'alimentation. Une diminution de la capacité maximale de la batterie ou de durée de vie de la batterie n'est pas un défaut de matériaux ou de fabrication, et n'est pas couvert par cette garantie limitée.

La réparation effectuée en vertu de la garantie n'étend pas la période de garantie. Les composants enlevés durant les réparations de garantie deviennent la propriété de l'entreprise.

Les droits légaux de l'acheteur ne sont pas affectés par cette garantie. En cas de litige alors les termes de cette garantie sont régis par la législation britannique. Pour plus de détails sur les Informations de garantie, voir les termes et conditions de vente disponibles sur notre site web.

WEEE 2012/19/EU

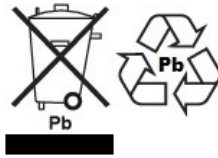

This device may not be disposed of in domestic waste. This also applies to countries outside the EU, per their specific requirements. Disposal of batteries (if fitted) must conform to local laws and restrictions.

Cet appareil ne peut être éliminé avec les déchets ménagers. L'élimination de la batterie doit être effectuée conformément aux lois et restrictions locales.

Dieses Gerät nicht mit dem Hausmüll entsorgt.

Dispositivo no puede ser desechado junto con los residuos domésticos

Dispositivo non può essere smaltito nei rifiuti domestici.

FCC / IC CLASS A DIGITAL DEVICE EMC VERIFICATION STATEMENT

NOTE: This equipment has been tested and found to comply with the limits for a Class A digital device, pursuant to Part 15 of the FCC rules and Canadian ICES-003/NMB-003 regulation. These limits are designed to provide reasonable protection against harmful interference when the equipment is operated in a commercial environment. This equipment generates, uses and can radiate radio frequency energy and, if not installed and used in accordance with the instruction manual, may cause harmful interference to radio communications. Operation of this equipment in a residential area is likely to cause harmful interference in which case the user will be required to correct the interference at his own expense.

CALIFORNIA PROPOSITION 65 - MANDATORY STATEMENT

WARNING: This product includes a sealed lead-acid battery which contains chemicals known to the State of California to cause cancer and birth defects or other reproductive harm.



Adam Equipment products have been tested with, and are always supplied with mains power adaptors which meet all legal requirements for the intended country or region of operation, including electrical safety, interference and energy efficiency. As we often update adaptor products to meet changing legislation it is not possible to refer to the exact model in this manual. Please contact us if you need specifications or safety information for your particular item. Do not attempt to connect or use an adaptor not supplied by us.

ADAM EQUIPMENT une entreprise internationale certifiée ISO 9001:2008 avec plus de 40 ans d'expérience dans la production et la vente d'équipement de pesage électronique.

Les produits Adam sont principalement conçus pour les marchés du Laboratoire, l'enseignement, la santé et remise en forme, le commerce et l'industrie. La gamme de produits peut être décrite comme suit:

- Balances Analytiques et de Précision
- Balances Compactes et Portables
- Balances de capacités importantes
- Analyseur d'humidité
- Balances mécaniques
- Balances compteuses
- Balances digitales/contrôle de pesée
- Plate forme haute performance
- Crochet peseur
- Balances santé et remise en forme
- Balances Poids Prix

Pour un listing complet des produits Adam, veuillez visiter notre site: www.adamequipment.com

<p>Adam Equipment Co. Ltd. Maidstone Road, Kingston Milton Keynes MK10 0BD UK Phone:+44 (0)1908 274545 Fax: +44 (0)1908 641339 e-mail: sales@adamequipment.co.uk</p>	<p>Adam Equipment Inc. 1, Fox Hollow Rd. 06478 USA Phone: +1 203 790 4774 Fax: +1 203 792 3406 e-mail: sales@adamequipment.com</p>	<p>AE Adam GmbH. Instenkamp 4 D-24242 Felde Germany Phone +49 (0)4340 40300 0 Fax: +49 (0)4340 40300 20 e-mail: sales@adamequipment.co.za</p>
<p>Adam Equipment S.A. (Pty) Ltd. 7 Megawatt Road, Spartan EXT 22 Kempton Park, Johannesburg, Republic of South Africa Phone +27 (0)11 974 9745 Fax: +27 (0)11 392 2587 e-mail: sales@adamequipment.co.za</p>	<p>Adam Equipment (S.E. ASIA) PTY Ltd 2/71 Tacoma Circuit CANNING VALE 6155 Perth Western Australia Phone: +61 (0) 8 6461 6236 Fax +61 (0) 8 9456 4462 e-mail: sales@adamequipment.com.au</p>	<p>Adam Equipment (Wuhan) Co. Ltd. A Building East Jianhua Private Industrial Park Zhuan yang Avenue Wuhan Economic & Technological Development Zone 430056 Wuhan P.R.China Phone: + 86 (27) 59420391 Fax + 86 (27) 59420388 e-mail: info@adamequipment.com.cn</p>

© Copyright par Adam Equipment Co. Ltd. Tous droits réservés. Aucune partie de cette publication ne peut être reproduite ou traduite sous quelque forme ou par tout moyen, sans l'autorisation préalable d'Adam Equipment.

Adam Equipment se réserve le droit d'apporter des modifications à la technologie, les caractéristiques, les spécifications et la conception de l'équipement sans préavis.

Toutes les informations contenues dans cette publication sont au mieux de nos connaissances actuelles, complètes et précises lorsqu'elles sont publiées. Cependant, nous ne sommes pas responsables des erreurs d'interprétation qui peut résulter de la lecture de cette notice.

La dernière version de cette publication peut être consultée sur notre site:

www.adamequipment.com

